



第19回 ウインターカップ ミニバスケットボール大会



期日：令和6年11月2日(土)～3日(日)

会場：三条市下田体育館・三条市立飯田小学校

主催：下田バスケットボール連盟

ウィンターカップ・ミニバスケットボール大会要項

1. 主催 下田バスケットボール連盟
2. 日時 令和6年11月2日（土）～3日（日）
AM8：00開場
AM8：40代表者会議
AM9：00試合開始
※受付は、各会場ステージで行います
3. 会場 三条市下田体育館 Aコート：ステージ側 Bコート：玄関側
三条市立飯田小学校 Cコート
4. 試合方法 組み合わせに従って、6分クォーター制の試合を行う
5. 競技規定 現行の日本バスケットボール協会 ミニバスケットボール競技規則
及び 本大会規則
6. 組み合わせ 組み合わせ表をご覧ください
7. 表彰 男女各優勝チームには、賞状・優勝カップ・賞品授与
各準優勝チームには、賞状・賞品授与
各第3位チームには、賞状授与
8. 参加費 1チームにつき、¥6,000
※1日のみの参加の場合は、¥3,000
9. 注意事項 ①けが等のトラブルにつきましては一切の責任を負いかねます。
②審判及びオフィシャルのご協力をお願いします。
③ユニフォームはゼッケンでもかまいません。
④ごみは各自で持ち帰るようにして下さい。
⑤靴等は各自で管理し、玄関には置かないようにして下さい。
⑥行動は迅速に、時間厳守でお願いします。
但し、ゲームの進行上やむを得ない場合を除きます。
⑦時間短縮のため、試合前の手土産等の交換は無しとします。
⑧その他自己責任において、他人の迷惑にならないように
お願いします。



- ※ 連絡先 『ウィンターカップ』大会事務局
- | | |
|-------------------|------------|
| TEL 070-2805-3713 | … 市川文雄携帯 |
| 090-4946-5891 | … 市川雪子携帯 |
| 0256-46-4702 | … 三条市下田体育館 |

【1日目<令和6年11月2日(土)>組み合わせ表】

男子の部

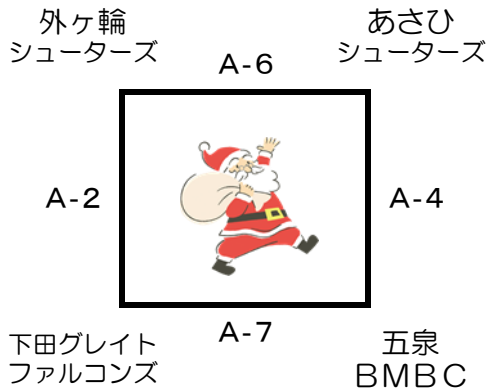

サンタ クロス	外ヶ輪 シューターズ	あさひ シューターズ	下田グレイト ファルコンズ	五泉 BMBC	結果	順位
外ヶ輪 シューターズ		A-6 -	A-2 -	🎄		位
あさひ シューターズ	A-6 -		🎄	A-4 -		位
下田グレイト ファルコンズ	A-2 -	🎄		A-7 -		位
五泉 BMBC	🎄	A-4 -	A-7 -			11/2 のみ

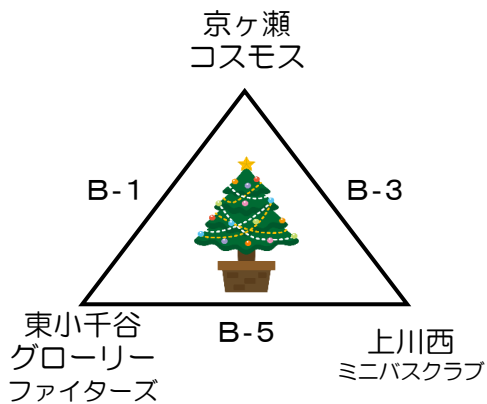

ツリー	京ヶ瀬 コスモス	東小千谷 グローリー ファイターズ	上川西 ミニバスクラブ	結果	順位
京ヶ瀬 コスモス		B-1 -	B-3 -		位
東小千谷 グローリー ファイターズ	B-1 -		B-5 -		位
上川西 ミニバスクラブ	B-3 -	B-5 -			11/2 のみ



急いでリンリンリン
急いでリンリンリン

女子の部

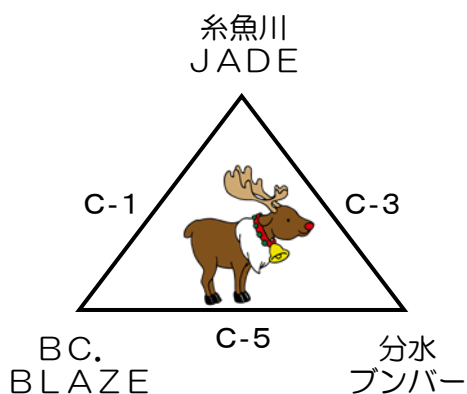

トナカイ	糸魚川 JADE	BC. BLAZE	分水 フンパー	結果	順位
糸魚川 JADE		C-1 -	C-3 -		位
BC. BLAZE	C-1 -		C-5 -		位
分水 フンパー	C-3 -	C-5 -			11/2 のみ



あわてんぼうのサンタクロース クリスマス前にやって来た

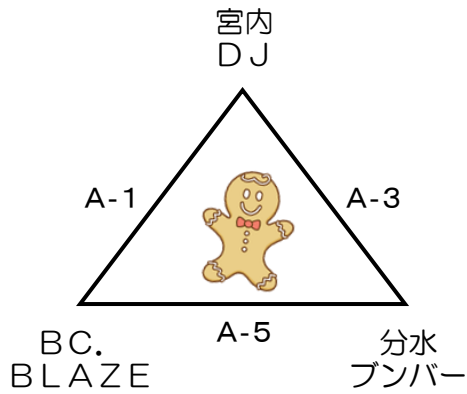

ジンジャーマン	宮内 DJ	BC. BLAZE	分水 ブンバー	結果	順位
宮内 DJ		A-1 -	A-3 -		位
BC. BLAZE	A-1 -		A-5 -		位
分水 ブンバー	A-3 -	A-5 -			11/2のみ

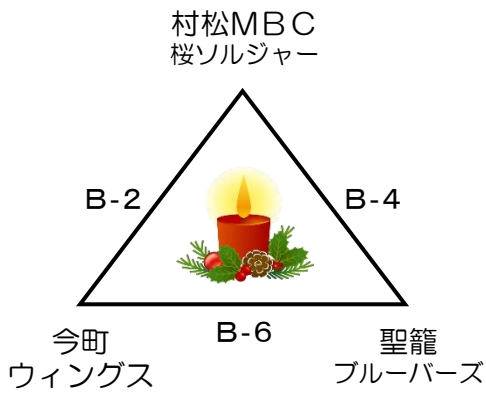

キャンドル	村松MBC 桜ソルジャー	今町 ウィングス	聖籠 ブルーバース	結果	順位
村松MBC 桜ソルジャー		B-2 -	B-4 -		位
今町 ウィングス	B-2 -		B-6 -		位
聖籠 ブルーバース	B-4 -	B-6 -			位

鳴らしておくれよ鐘を〜

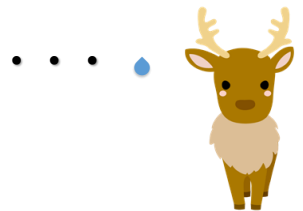

女子の部

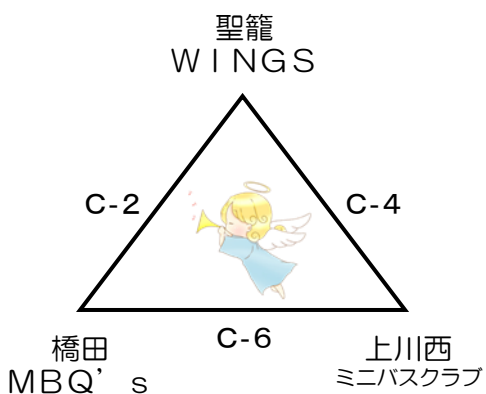

エンジェル	聖籠 WINGS	橋田 MBQ's	上川西 ミニバスクラブ	結果	順位
聖籠 WINGS		C-2 -	C-4 -		位
橋田 MBQ's	C-2 -		C-6 -		位
上川西 ミニバスクラブ	C-4 -	C-6 -			11/2のみ

【2日目<令和6年11月3日(日)>組み合わせ表】

◇◇ 決勝トーナメント ◇◇

★男子の部★

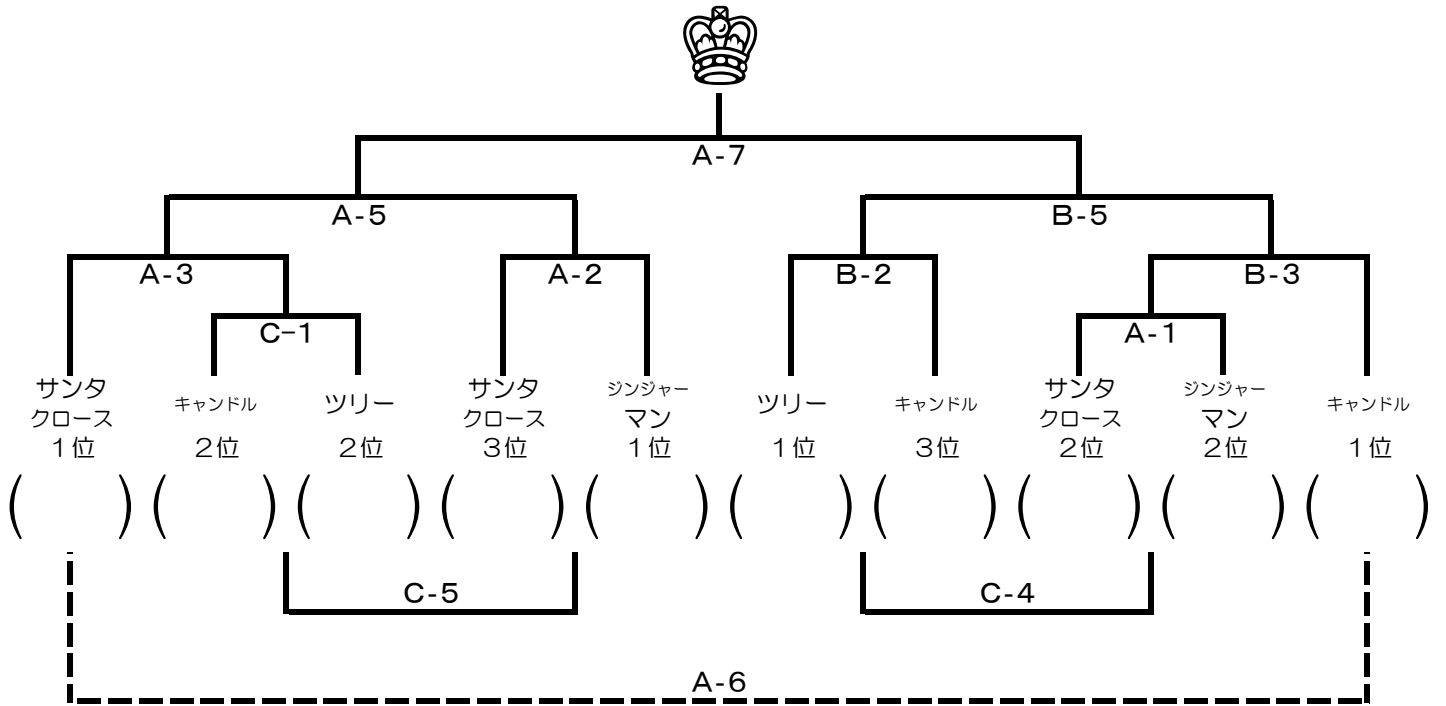

★女子の部★

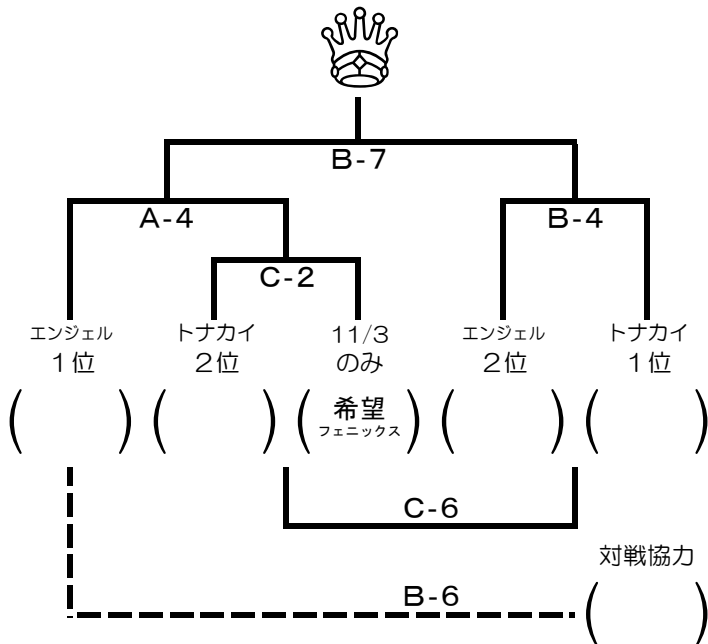

【確認・注意事項】

★両日とも試合開始前のアップ時間は下記の通りです。

8:00～8:20 第1・第2試合の対戦以外のチーム

8:20～8:40 第2試合の対戦チーム

8:40～9:00 第1試合の対戦チーム

★初日の会場の退出・施錠予定時刻は下記の通りです。

～16:50 貴重品以外の道具類を各会場指定場所へ搬入完了

～17:00 退出完了、見回りをしてから施錠します

※下田体育館の玄関は施錠されませんが、17時以降のアリーナへの入室はご遠慮下さい。

※衛生管理上、飲食物(未開封含む)及びゴミ類は必ず持ち帰って下さい。

★本大会規則による勝敗に関する注意事項は下記の通りです。

(1)選手数が規定未満でも、全員が出ていれば得点で勝敗を決めます。

(2)試合時間が押した場合は、8分後に次の試合を開始します。

(3)初日の対戦・順位決めについて

・同点の場合は、引き分け(延長なし)とします。

・同率の場合は、直接対決→総得失点の順で順位を決定します。

(4)2日目は同点の場合、3分間の延長戦(インターバル2分)を行います。

→決勝戦は、勝敗が付くまで延長戦を繰り返します。

→他は延長1回、その後キャプテンによるフリースローで勝敗を決めます。

★表彰は3位までです。 ※運営都合で、表彰式を省略する場合があります。

★大会開催期間中の忘れ物等は、各会場又は下田体育館会場内の本部で管理し、閉会後の見回り施錠確認後は、下田体育館に一時保管・管理をお願いします。

★試合風景及び会場内における撮影については、本人及びチーム内での共有を目的とする場合に限り認めますが、SNS等の対外的な配信は禁止します。但し、自チームメンバーのみの写真(音声無しの静止画)に限り、自チームの公式インスタグラム等への掲載を認めます。(誹謗中傷的なコメントは禁止です)尚、この掲載によるトラブルが発生した場合、一切の責任を負いません。



でもその年の
クリスマスの日
サンタのおじさんは
言いました

暗い夜道は
ピカピカの



おまえの鼻が
役に立つのさ

【1日目<令和6年11月2日(土)>対戦表】

Aコート：下田体育館 ステージ側

会場責任者：市川文雄

試合	時刻	区分	対 戦		審 判		T・O
			aチーム(淡色)	bチーム(濃色)	主 審	副 審	
A-1	9:00～	男	宮内	BC. BLAZE	男 分水	男 下田	男 分水
A-2	10:00～	男	外ヶ輪シューターズ	下田グレイトファルコンズ	男 五泉	男 宮内	男 五泉
A-3	11:00～	男	分水ブンバー	宮内	男 BLAZE	男 あさひ	男 BLAZE
	12:00～		△ランチタイム&ミニゲーム🍷		ご協力をお願いします		
A-4	12:30～	男	五泉BMBC	あさひシューターズ	男 外ヶ輪	男 分水	男 外ヶ輪
A-5	13:30～	男	BC. BLAZE	分水ブンバー	男 宮内	男 五泉	男 宮内
A-6	14:30～	男	あさひシューターズ	外ヶ輪シューターズ	男 下田	男 BLAZE	男 下田
A-7	15:30～	男	下田グレイトファルコンズ	五泉BMBC	男 あさひ	男 外ヶ輪	男 あさひ

Bコート：下田体育館 玄関側

試合	時刻	区分	対 戦		審 判		T・O
			aチーム(淡色)	bチーム(濃色)	主 審	副 審	
B-1	9:00～	男	京ヶ瀬コスモス	東小千谷グローリーファイターズ	男 上川西	男 今町	男 上川西
B-2	10:00～	男	村松MBC桜ソルジャー	今町ウィングス	男 聖籠	男 京ヶ瀬	男 聖籠
B-3	11:00～	男	上川西ミニバスクラブ	京ヶ瀬コスモス	男 東小千谷	男 村松	男 東小千谷
	12:00～		△ランチタイム&ミニゲーム🍷		ご協力をお願いします		
B-4	12:30～	男	聖籠ブルーバース	村松MBC桜ソルジャー	男 今町	男 上川西	男 今町
B-5	13:30～	男	東小千谷グローリーファイターズ	上川西ミニバスクラブ	男 京ヶ瀬	男 聖籠	男 京ヶ瀬
B-6	14:30～	男	今町ウィングス	聖籠ブルーバース	男 村松	男 東小千谷	男 村松

Cコート：飯田小学校

会場責任者：富田祐規

試合	時刻	区分	対 戦		審 判		T・O
			aチーム(淡色)	bチーム(濃色)	主 審	副 審	
C-1	9:00～	女	糸魚川JADE	BC. BLAZE	女 分水	女 橋田	女 分水
C-2	10:00～	女	聖籠WINGS	橋田MBQ's	女 上川西	女 糸魚川	女 上川西
C-3	11:00～	女	分水ブンバー	糸魚川JADE	女 BLAZE	女 聖籠	女 BLAZE
	12:00～		△ランチタイム&ミニゲーム🍷		ご協力をお願いします		
C-4	12:30～	女	上川西ミニバスクラブ	聖籠WINGS	女 橋田	女 分水	女 橋田
C-5	13:30～	女	BC. BLAZE	分水ブンバー	女 糸魚川	女 上川西	女 糸魚川
C-6	14:30～	女	橋田MBQ's	上川西ミニバスクラブ	女 聖籠	女 BLAZE	女 聖籠

※ ベンチは、T・O席の左側がaチームです

【2日目<令和6年11月3日(日)>対戦表】

Aコート：下田体育館 ステージ側

会場責任者：市川文雄

試合	時刻	区分	対 戦		審 判		T・O
			aチーム(淡色)	bチーム(濃色)	主 審	副 審	
A-1	9:00～	男	サンタクロース2位	ジンジャーマン2位	女 エンジェル1位	男 キャンドル1位	女 エンジェル1位
A-2	10:00～	男	サンタクロース3位	ジンジャーマン1位	男 サンタクロース1位	男 A-1 負け	男 サンタクロース1位
A-3	11:00～	男	サンタクロース1位	C-1 勝ち	男 A-2 勝ち	女 エンジェル1位	男 A-2 勝ち
A-4	12:00～	女	エンジェル1位	C-2 勝ち	男 A-3 負け	男 A-3 勝ち	男 A-3 負け
A-5	13:00～	男	A-3 勝ち	A-2 勝ち	女 A-4 勝ち	女 A-4 負け	女 A-4 勝ち
A-6	14:00～	男	(サンタクロース1位)	(キャンドル1位)			
A-7	15:00～	男	A-5 勝ち	B-5 勝ち	男 A-5 負け	男 A-3 負け	男 A-5 負け

Bコート：下田体育館 玄関側

試合	時刻	区分	対 戦		審 判		T・O
			aチーム(淡色)	bチーム(濃色)	主 審	副 審	
B-2	10:00～	男	ツリー1位	キャンドル3位	女 エンジェル2位	女 トナカイ1位	女 エンジェル2位
B-3	11:00～	男	A-1 勝ち	キャンドル1位	男 B-2 勝ち	連 盟	男 B-2 勝ち
B-4	12:00～	女	エンジェル2位	トナカイ1位	男 B-3 負け	男 B-3 勝ち	男 B-3 負け
B-5	13:00～	男	B-2 勝ち	B-3 勝ち	女 B-4 勝ち	連 盟	女 B-4 勝ち
B-6	14:00～	女	(エンジェル1位)	(対戦協力)			
B-7	15:00～	女	A-4 勝ち	B-4 勝ち	男 B-5 負け	男 B-3 負け	男 B-5 負け

Cコート：飯田小学校

会場責任者：富田祐規

試合	時刻	区分	対 戦		審 判		T・O
			aチーム(淡色)	bチーム(濃色)	主 審	副 審	
C-1	9:00～	男	キャンドル2位	ツリー2位	女 トナカイ2位	女 希望	女 トナカイ2位
C-2	10:00～	女	トナカイ2位	希望フェニックス	男 C-1 負け	連 盟	男 C-1 負け
C-4	12:00～	男	B-2 負け	A-1 負け	女 C-2 負け	男 A-2 負け	女 C-2 負け
C-5	13:00～	男	C-1 負け	A-2 負け	男 C-4 負け	男 C-4 勝ち	男 C-4 負け
C-6	14:00～	女	C-2 負け	B-4 負け	男 C-5 負け	男 C-5 勝ち	男 C-5 負け

★A-6及びB-6の対戦について

- ① シードチームが全て勝った場合は、第7試合(決勝)の開始時刻を繰り上げます。
※決勝戦の開始時刻は、男女同時になる様にインターバルを取って調整します
- ② 負けたシードチームが奇数の場合は対戦協力チームを募集・抽選します。
- ③ 審判及びT・Oについては、状況を確認した上で調整させていただきます。